

HIZLI BAŐLANGIÇ KILAVUZU

Özellik ve talimatlara ait tam açıklama için lütfen kullanım kılavuzuna bakın (dale.com.tr web sitesinden indirebilirsiniz).

1. Kutu İçindekiler



Eclipse+

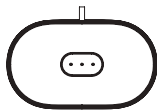

Őarj Yuvası



Hızlı Başlangıç Kılavuzu

UYARI

Boğulma tehlikesi. Kablolar çocukları BOĞABİLİR. Kabloyu çocukların erişemeyeceği yerde (1 metrenin üzerinde bir mesafede) tutunuz.



hubble
connected™

Modeller:

Eclipse+

2. Ürüne Genel Bakış

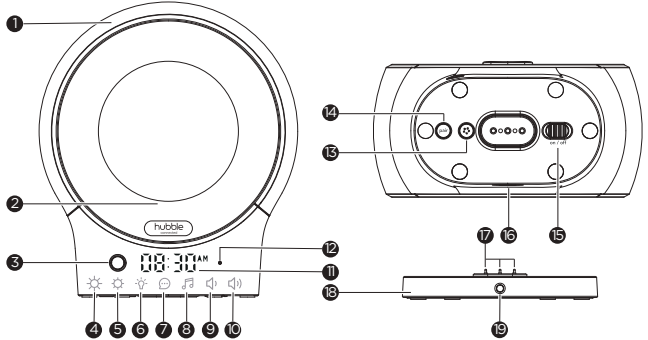

1. Gece Lambası
2. Hoparlör
3. Işık Sensörü
4. Parlaklığı Artırma tuşu
5. Parlaklığı Azaltma tuşu
6. Gece Lambası tuşu
7. ConnectChat™ tuşu
8. Yatıştırıcı Ses tuşu
9. Ses Kısma tuşu
10. Ses Açma tuşu
11. Dijital Saat
12. Mikrofon
13. Hubble Eşleştirme düğmesi
14. BT Eşleştirme düğmesi
15. Güç Açma/Kapama düğmesi
16. Priz
17. Şarj PIN'leri
18. Şarj Yuvası
19. USB Şarj Kablosu

3. Başlarken

3.1. Eclipse+ Şarj Etme

- Şarj yuvasını 5V 2A güç adaptörüyle bağlayın (dahil değildir.)
- Eclipse+'ı şarj yuvasına koyun.

3.2. Eclipse+'ı Açma

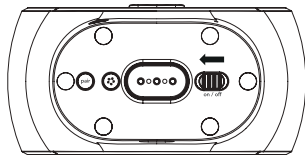

Eclipse+'ı açmak için açma düğmesini kaydırın. Gece Işıđı, Dijital Saat ve dokunmatik tuşların arka ışığı açılır.

3.3. HubbleClub'a Baęlanma





- QR kodunu akıllı cihazınızla tarayın ve iOS cihazlar için App Store'dan veya Android™ cihazlar için Google Play™ Store'dan Hubble Connected Uygulaması ile HubbleClub'ı indirin.
- Cihazınıza Hubble Connected ile HubbleClub Uygulamasını yükleyin.



1. Eclipse+'ın alt tarafındaki Hubble Pair  düğmesine basılı tutun.
2. LED göstergesi, eşleştirme modunda 180 saniye boyunca dönüşümlü olarak kırmızı ve mavi renkte yanıp söner.
3. HubbleClub hesabınızı oluşturmak için HubbleClub Uygulamasının talimatlarını uygulayın.
4. **Wellness'**ı ve ardından **Eclipse+'ı** seçin, Hubble Eclipse+'ı hesabınıza bağlamak için uygulama içi talimatları izleyin.
5. Kayıt başarısız olursa veya 180 saniye içinde bağlantı tamamlanamazsa, bağlantı modu kapatılacaktır. Eşleştirme LED Göstergesi kırmızıya dönecektir.
6. Kayıt başarısız olursa, lütfen 1'den 4'e kadar olan adımları tekrar deneyin.
7. HubbleClub Uygulaması ile tam kontrole ve tüm özelliklere erişebilirsiniz.

4. Eclipse+ Temel İşlemler

4.1. Gece Lambası Ayarı

- Eclipse+'ın ön yüzündeki Gece Işığı  simgesine dokununuz, gece ışığının rengi değişir. Renk döngüsel değişir.
- Gece ışığının parlaklığı, parlaklık artırma  ve parlaklık azaltma  simgelerine dokunarak ayarlanabilir.

4.2. Yatıştırıcı Ses Ayarı

- Eclipse+'ın önündeki Yatıştırıcı Ses simgesine  dokunduğunuzda yatıştırıcı ses değişir.
- Yatıştırıcı ses seviyesi, ses açma  ve ses kısma simgelerine  dokunarak ayarlanabilir.

4.3. Eclipse+'ı BT Hoparlörü olarak kullanma

- Eşleştirme moduna girmek için Eclipse+'ın altındaki BT Pair  düğmesini basılı tutun. LED mavi renkte yanıp sönecektir.
- Cep telefonunuzun Kurulum menüsüne gidin. Ardından BT Bağlantısı'na gidin.
- "Hubble Eclipse+" cihaz adını bulun ve bağlanın.
- Bağlantı başarısız olursa lütfen ilk 3 adımı uygulayarak tekrar deneyiniz.
- Sesi cep telefonunuzdan aktarın ve Eclipse+'da dinleyin.

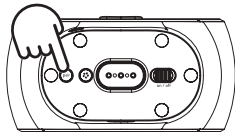



Not:

BT bağlantısı kesildiğinde, BT Eşleştirme  düğmesine uzun basarak BT'yi etkinleştirin ve cep telefonunuza Eclipse+'ı yeniden bağlayın.

4.4. ConnectChat™ Kullanımı

Eclipse+'daki ConnectChat™, cep telefonu ve Eclipse+ çevirmiçi olduđunda, hem ebeveynin hem de çocuđun birbirine sesli mesajlar gnderebileceđi Őekilde tasarlanmıŐtır.

1. Bip sesi gelene kadar ConnectChat™  simgesine dokunun ve basılı tutun. Bip sesi geldikten sonra dokunmayı bırakın ve sesli mesajınızı kaydetmeye baŐlayın. (Tek bir sesli mesaj iin maksimum sre 20 saniye olabilir.)
2. Kaydı durdurmak ve HubbleClub Uygulamasında kayıtlı akıllı telefona sesli masaj gndermek iin Connect Chat™  simgesine tekrar dokunun.
 - Yeni sesli mesaj geldiđinde ebeveyn bir uygulama bildirimini alır.
 - Yanıt veren ebeveyn, ift ynl bir konuŐma oluŐturarak sesli mesajlarını uygulama aracılıđıyla kaydedebilir.
3. Yeni bir sesli mesaj alındıđında cihaz üzerindeki gece ıŐıđı yanıp snecektir. HubbleClub Uygulamasından gelen sesli mesajı dinlemek iin Connect Chat™  simgesine dokunun.

4.5. Dijital Saat ve Dğmelerin Arka IŐık Ayarı

- Varsayılan Saat ekranı 00:00'dır (24 saat modu).
- Eclipse+, HubbleClub uygulamasına bađlandıđında saat, mobil cihaz saatine gre otomatik olarak ayarlanır.
- HubbleClub bađlantı detayları iin Blm 3.3'e bakın.
- Saat Ekranının ve dğme arka aydınlatmasının parlaklıđı, karanlık bir odadayken IŐık Sensr tarafından otomatik olarak ayarlanır.

5. Genel Bilgi

Ürününüz düzgün çalışmıyorsa, bu Hızlı Başlangıç Kılavuzunu veya 1. sayfada listelenen modellerden birinin çevrimiçi Kullanım Kılavuzunu okuyun.

Teknik Servis İletişim

Dale Dış Ticaret Ltd Şti.

Eposta: servis@dale.com.tr

Telefon: +90 216 396 17 58

Tüketici Ürünleri ve Aksesuarları Sınırlı Garanti ("Garanti")

Hubble Baby (HK) Limited ("HUBBLE") tarafından özel lisans izniyle üretilen bu Hubble Smart Nursery markalı ürünü satın aldığınız için teşekkür ederiz.

Bu Garantinin Kapsamı Nedir?

"Garanti Kapsamında Olmayanlar" başlığı altında listelenen öğeler; Hubble Connected markalı ürünün ("Ürün") satın alındıktan sonraki 2 yıllık periyot içerisindeki normal kullanım şartında ve bu ürünün kullanımı için satılan sertifikalı aksesuarların ("Aksesuar") satın alındıktan sonraki 90 günlük süre içerisinde normal kullanım koşullarında, malzeme ve işçilik hatalarından arınmış olacağı HUBBLE tarafından garanti edilmiştir. Bu Sınırlı Garanti size özeldir ve devredilemez.

Garanti Kapsamında Olmayanlar

Bu Sınırlı Garanti aşağıdakileri kapsamaz:

- Kullanımdan kaynaklanan normal bozulma veya yıpranma;
- Hatalı kullanım, suistimal veya kazadan kaynaklanan hasarlar;
- Uygunsuz kullanım veya depolamadan kaynaklanan hasarlar;
- Sıvı, su, yağmur, nem, ter, kum, kir ve/veya yiyecek dahil ancak bunlarla sınırlı olmamak üzere yabancı maddelerle temastan kaynaklanan hasar;
- Hubble Smart Nursery markalı veya sertifikalı olmayan Ürün veya Aksesuarların veya diğer çevresel ekipmanların kullanımından kaynaklanan hasarlar;

-
- Hubble Connect veya yetkili teknik servis dışındaki kişiler tarafından yapılan tadilat, deęişiklik, kurcalama, yanlış kurulum veya onarımların neden olduęu veya bunlardan kaynaklanan hasarlar;
 - Ürünlerin veya Aksesuarların, abone olabileceğiniz veya Ürünler veya Aksesuarlar ile birlikte kullanabileceğiniz herhangi bir iletişim hizmeti veya sinyali nedeniyle kusurları, hasarları veya arızalanması; ve,
 - Normal aşınma ve yıpranma nedeniyle parçaların periyodik bakımı, onarımı ve deęiştirilmesi.

Dięer Sınırlamalar Nelerdir?

BU SINIRLI GARANTİ HUBBLE'İN TÜM SORUMLULUĐUNU BELİRTİR VE SİZİN TEK VE MÜNHASİR ÇÖZÜM YOLUNUZU İÇERİR. BU SINIRLI GARANTİ DIŐINDA HUBBLE, SATILABİLİRLİK VEYA BELİRLİ BİR AMACA UYGUNLUK GARANTİLERİ DAHİL, AÇIK VEYA ZİMNİ HİÇBİR İLAVE BEYAN VEYA GARANTİ VERMEZ. DEVLETİNİZ GARANTİLERİN REDDİNE İZİN VERMEZSE, SATILABİLİRLİK VE BELİRLİ BİR AMACA UYGUNLUK İLE İLGİLİ ZİMNİ GARANTİ BU SINIRLI GARANTİ SÜRESİYLE SINIRLIDIR. HUBBLE VE Hubble Smart Nursery KARŐISINDA SİZİN TEK VE MÜNHASİR ÇÖZÜMÜNÜZ, ONARIM VEYA DEĐİŐİMDİR. HUBBLE VEYA Hubble Smart Nursery ÜRÜNÜNÜZÜN VEYA AKSESUARINIZIN ONARIM VEYA DEĐİŐTİRME MALİYETİ HİÇBİR DURUMDA ÜRÜNÜN ORİJİNAL SATIN ALMA FİYATINI AŐMAYACAKTIR. ÜRÜN VEYA AKSESUARLARIN KULLANIMINDAN KAYNAKLANAN YA DA KULLANIMIYLA İLİŐKİLİ DOĐRUDAN, DOLAYLI, ARIZİ, ÖZEL VEYA BAĐLANTILI HERHANGİ BİR ZARAR VEYA GELİR VE ÇIKAR KAYBI, İŐ KAYBI, BİLGİ KAYBI YA DA DİĐER FİNANSAL KAYIPLARDAN HUBBLE VEYA Hubble Smart Nursery HİÇBİR ŐEKİLDE VE ŐARTTA SORUMLU OLMAYACAKTIR. TÜM SORUMLULUK REDDİ, SORUMLULUĐUN SINIRLANDIRILMASI VE GARANTİ DEĐİŐİKLİKLERİ SINIRLI ONARIM VE DEĐİŐTİRME ÇÖZÜMÜ ESAS AMACIYLA BAŐARISIZ OLSA BİLE GEÇERLİ OLACAKTIR.

Bazı yargı bölgeleri arızı veya dolaylı zararların sınırlandırılmasına veya hariç tutulmasına izin vermediđinden, yukarıdaki sınırlamalar veya hariç tutmalar sizin için geçerli olmayabilir. Bu Sınırlı Garanti, size belirli yasal haklar verir ve bir yargı alanından diđerine deđiŐen baŐka haklarınız olabilir.

Bu Garanti Kimleri Kapsar?

Bu Garanti yalnızca ilk satın alan tüketici için geçerlidir ve devredilemez.

HUBBLE Ne Yapacak?

HUBBLE veya yetkili distribütörü, tamamen kendi takdirine bağlı olarak, bu Garantiye uymayan Ürünleri veya Aksesuarları ücretsiz olarak onaracak veya değiştirecektir. Malzeme veya işçilikteki bir kusuru gidermek için değiştirmenin gerekli olması durumunda, HUBBLE orijinal Ürün veya Aksesuarla aynı kalitede yeni veya yeniden üretilmiş ürünler, aksesuarlar veya parçalar kullanabilir.

Garanti Hizmeti veya Diğer Bilgiler Nasıl Elde Edilir?

Teknik Servis İletişim

Dale Dış Ticaret Ltd Şti.

Eposta: servis@dale.com.tr

Telefon: +90 216 396 17 58

Ürünlerin veya Aksesuarların masrafları ve riski size ait olmak üzere bir HUBBLE Yetkili Onarım Merkezine nasıl gönderileceğine ilişkin talimatlar alacaksınız.

Şunları eklemelisiniz: (a) Ürün veya Aksesuar; (b) Ürünün tarihini, yerini ve satıcısını içeren orijinal satın alma belgesi (fatura); (c) Kutudan çıktıysa ürünün seri numarasını gösteren, doldurulmuş bir garanti kartı; (d) sorunun yazılı bir açıklaması; ve (e) adınız, adresiniz, e-posta adresiniz ve telefon numaranız. Bu şartlar ve koşullar, tarafınızca satın alınan Ürünler veya Aksesuarlar ile ilgili olarak HUBBLE ile aranızdaki eksiksiz garanti sözleşmesini teşkil eder ve HUBBLE tarafından herhangi bir Ürün ve/veya Aksesuar satın almanızla bağlantılı HUBBLE çalışanı veya çalışanları tarafından yayınlanmış herhangi bir literatür yayınında veya tanıtım materyalinde yapılan beyanlar veya herhangi bir aracı tarafından yapılan beyanlar dahil olmak üzere önceki tüm sözleşme veya beyanların yerine geçer.

Cihazın Atılması (çevre)

Ürün yaşam döngüsünün sonunda, bu ürünü normal evsel atıklarla birlikte atmamalısınız. Bu ürünü, elektrikli ve elektronik ekipmanın geri dönüşümü için bir toplama noktasına götürün. Ürün, kullanım kılavuzu ve/veya kutu üzerindeki sembol bunu belirtir. Bir geri dönüşüm noktasına götürürseniz ürün malzemelerinden bazıları yeniden kullanılabilir. Kullanılmış ürünlerin bazı parçalarını veya ham maddelerini yeniden kullanarak çevrenin korunmasına önemli bir katkı sağlarsınız.



Kullanım Kılavuzunu dale.com.tr web sitesinden indirebilirsiniz.



Hubble Baby (HK) Limited tarafından üretilir, dağıtılır ve satılır. Apple logosu, Apple Inc.'in ABD'de ve diğer ülkelerde tescilli ticari markasıdır. App Store, Apple Inc.'in bir hizmet markasıdır. Google Play ve Android, Google Inc.'in ticari markalarıdır. Wi-Fi, Wi-Fi Alliance'ın ticari markasıdır. Tüm hakları Saklıdır.

Çin'de basılmıştır.
TR Versiyon 2.0

